

FICTION
DESIGN JEAN-MARIE MASSAUD

Istruzioni di montaggio ed utilizzo
Assembling and use instruction

GLAS
ITALIA

FICTION

DESIGN JEAN-MARIE MASSAUD

FIC01/FIC02

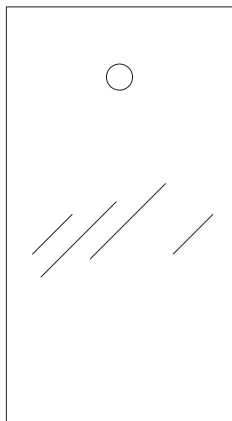

FIC03/FIC04

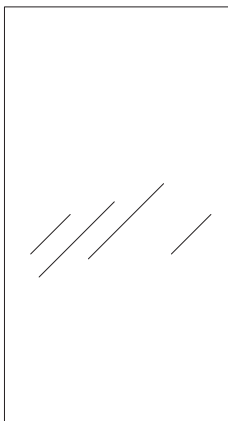

Accessori / Tools

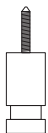

ATTENZIONE

Nel maneggiare lo specchio, evitare urti e non appoggiarlo su superfici che possano causare scheggiature o graffi.

ATTENTION

When assembling any glass furniture composition, be sure to rest the glass on soft surfaces that will not scratch, chip or abrade it.

ATTENTION

En manipulant le miroir, éviter les heurts et ne jamais le poser sur des surfaces pouvant l'ébrécher ou le griffer.

ACHTUNG

Achten Sie beim Umgang mit dem Spiegel darauf, diesen nicht auf Oberflächen abzulegen, die ihn verkratzen oder beschädigen könnten und vermeiden Sie Stöße.

ATENCIÓN

Al transportar el espejo, evitar golpes y no apoyarlo sobre superficies que puedan causar marcas o rayas.

step 1 FIC01/FIC02

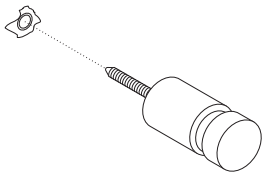

step 3 FIC01/FIC02

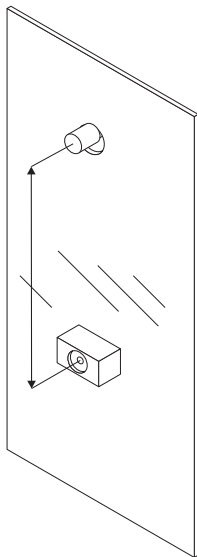

step 4 FIC01/FIC02

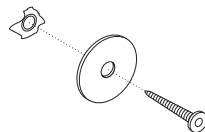

step 2 FIC01/FIC02

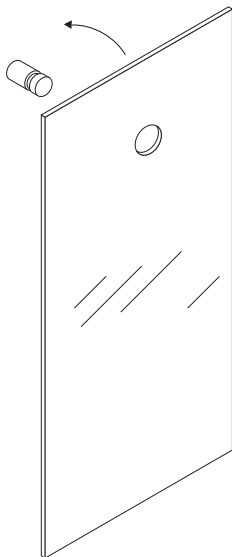

step 5 FIC01/FIC02

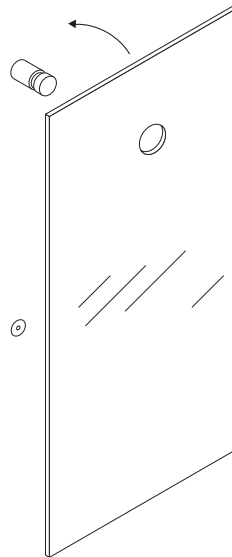

step 1b FIC03/FIC04

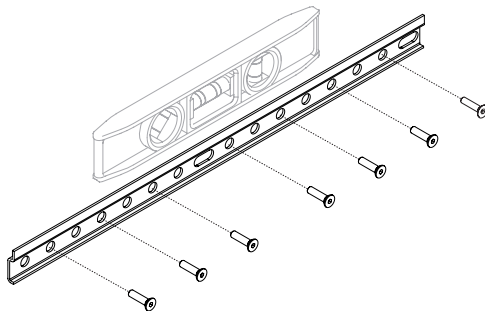

step 2b FIC03/FIC04

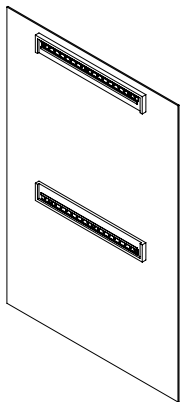

A

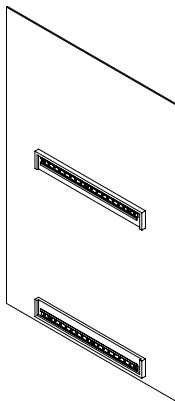

B

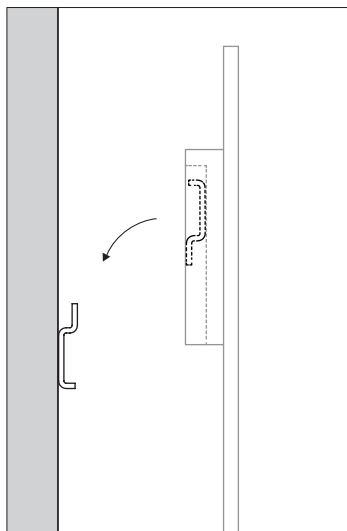

FICTION cod. FIC01/FIC02

ITALIANO

step 1. Fissare il tassello nella parete ed avvitare saldamente il perno.

step 2. Posizionare delicatamente lo specchio infilando il perno nel foro del cristallo.

step 3. Verificare e registrare a parete la posizione del distanziatore fissato sul retro dello specchio.

step 4. Rimuovere lo specchio e fissare a parete il disco metallico nella posizione precedentemente registrata, in modo che combaci con la calamita montata sul distanziatore.

step 5. Riposizionare delicatamente lo specchio infilando il perno nel foro del cristallo e facendo agire la calamita sul disco metallico.

Attenzione: nelle operazioni di pulizia evitare di sfregare la sfumatura sul retro dello specchio.

ENGLISH

step 1. Fix the rawl plug in the wall and screw the pin into it firmly.

step 2. Carefully position the glass mirror inserting the pin in the hole in the glass.

step 3. Locate and mark the position of the spacer which is fixed to the back of the mirror.

step 4. Remove the mirror and fix the metal disc to the wall in such a way that it matches the magnet mounted on the spacer.

step 5. Carefully reposition the mirror inserting the pin and adjusting the magnet and disc.

Attention: when cleaning the mirror avoid rubbing the shaded rear surface.

FRANÇAIS

step 1. Fixer le fisher dans la paroi et visser solidement le pivot.

step 2. Positionner délicatement le miroir, en glissant le pivot dans le trou du cristal.

step 3. Vérifier et marquer sur la paroi la position de l'entretoise fixée au dos du miroir.

step 4. Enlever le miroir et fixer sur la paroi le disque métallique dans la position que l'on vient de marquer, de façon qu'il coïncide avec l'aimant fixé sur

l'entretoise.

step 5. Repositionner le miroir avec délicatesse, en glissant le pivot dans le trou du cristal et en appuyant l'aimant sur le disque métallique.

Attention: pendant les opérations de nettoyage, éviter de frotter l'estompe au dos du miroir.

DEUTSCH

step 1. Befestigen Sie den Dübel in der Wand und schrauben Sie danach die Halterung gut fest.

step 2. Setzen Sie nun den Spiegel vorsichtig auf die Wandhalterung auf, indem Sie diese durch die Bohrung im Spiegel führen.

step 3. Ermitteln Sie nun die Position der Wandabstandshalterung (diese befindet sich auf der Rückseite des Spiegels) und kennzeichnen Sie diese an der Wand.

step 4. Entfernen Sie nun nochmals den Spiegel und bringen Sie Metallscheibe an der vorher gekennzeichneten Position an der Wand an, so dass sich diese Scheibe mit dem Magneten der Wandabstandshalterung auf derselben Höhe befindet.

step 5. Fädeln Sie nun den Spiegel wie in Schritt 2 vorsichtig ein und positionieren Sie den Magneten an der Metallscheibe.

Achtung: achten Sie beim Putzen des Spiegels darauf, die hintere Beschichtung nicht zu beschädigen.

ESPAÑOL

step 1. Fijar el fisher en la pared y atornillar firmemente el perno.

step 2. Colocar suavemente el espejo insertando el perno en el agujero del cristal.

step 3. Verificar y tomar nota en la pared de la posición del distanciador, fijado a la trasera del espejo.

step 4. Sacar el espejo y fijar a la pared el disco metálico en la posición ya marcada, de manera que encaje con el imán montado al distanciador.

step 5. Recolocar suavemente el espejo insertando el perno en el agujero del cristal, dejando actuar el imán sobre el disco metálico.

Atención: al limpiar el espejo, evitar de frotar el difuminado en la trasera del espejo.

FICTION cod. FIC03/FIC04

ITALIANO

step 1. Svitare la barra per la parete dal retro dello specchio.

step 2. Avvitare saldamente la barra alla parete, assicurandosi che sia perfettamente orizzontale.

Attenzione, non appoggiare lo specchio a terra rischiando di scheggiare i bordi.

step 3. Sollevare lo specchio ed incastrare la barra avvitata sul retro con quella sulla parete.

Lo specchio può essere appeso lasciando la parte trasparente in alto o in basso.

ENGLISH

step 1. Unscrew the wall mounting bar from the back of the mirror.

step 2. Screw the bar firmly to the wall, making sure that it is perfectly horizontal. Warning, do not lay the mirror on the floor to not chip the edges.

step 3. Lift the mirror and get stuck the bar fixed to the back in the one screwed to the wall.

The mirror can be hung keeping the transparent part at the bottom or top.

FRANÇAIS

step 1. Dévisser à l'arrière du miroir la barre que doit être vissée à la paroi.

step 2. Visser fermement la barre à la paroi, en s'assurant qu'elle soit parfaitement horizontale.

Attention ne pas placer le miroir sur le sol: danger de l'écaillage des bords.

step 3. Soulevez le miroir et monter le conduit attaché à l'arrière du même dans le canal vissée au mur.

Le miroir peut être accroché avec la partie transparente en bas ou en haut.

DEUTSCH

step 1. Abschrauben Sie die Halterung für die Wand von der Rückseite des Spiegels.

step 2. Schrauben Sie die Halterung fest an die Wand und achten Sie darauf, dass diese exakt im Wasser steht.

Achtung, legen Sie nicht den Spiegel auf dem Boden, um die Zersplitterung der Kanten zu vermeiden.

step 3. Heben Sie den Spiegel und klemmen Sie die Metallhalterung (die an der Rückseite des Spiegels befestigt ist) an die Wandmetallhalterung ein.

Der Spiegel kann mit dem transparenten Teil unten oder oben gehängt werden.

ESPAÑOL

step 1. Desatornillar la barra para la pared de detrás del espejo.

step 2. Atornillar con fuerza la barra a la pared, asegurándose que sea perfectamente horizontal. Atención a no apoyar el espejo al suelo arriesgando de mellar los bordes.

step 3. Levantar el espejo y encajar la barra fijada detrás del mismo en aquella atornillada a la pared.

El espejo se puede colgar dejando la parte transparente arriba o abajo.

