

SHIMMER specchi

DESIGN PATRICIA URQUIOLA

Istruzioni di montaggio ed utilizzo
Assembling and use instruction

GLAS
ITALIA

SHIMMER specchi

DESIGN PATRICIA URQUIOLA

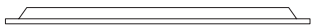
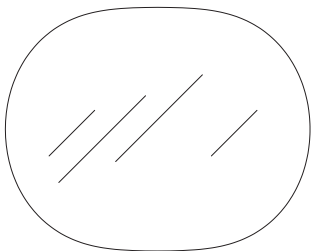

SHS01/SHS02

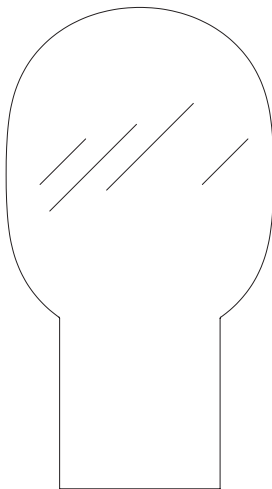

SHS03

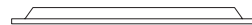
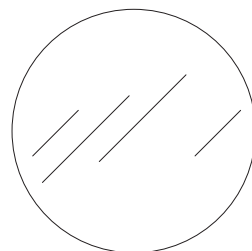

SHS04/SHS05

Accessori / Tools

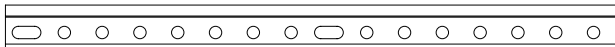

step 1 SHS01/SHS02/SHS04/SHS05

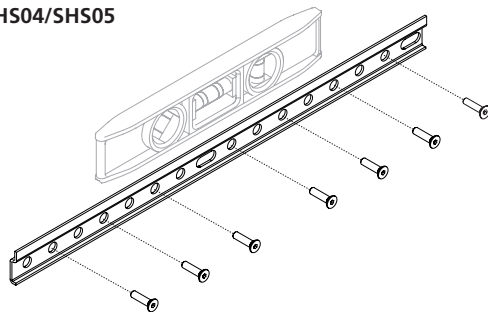

step 2 SHS01/SHS02/SHS04/SHS05

A

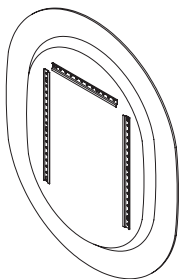

B

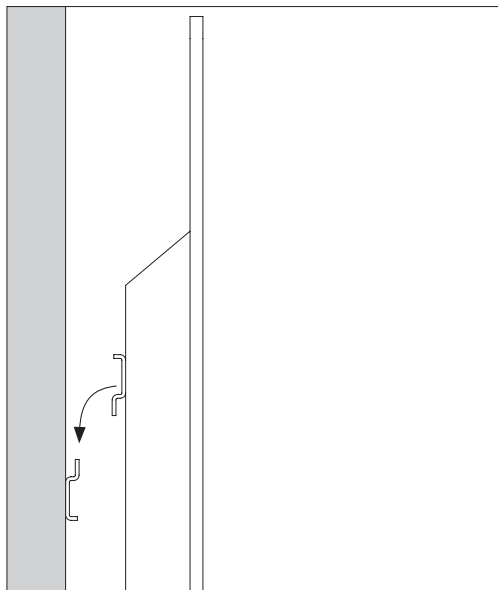
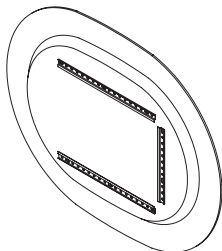

step 1 SH503

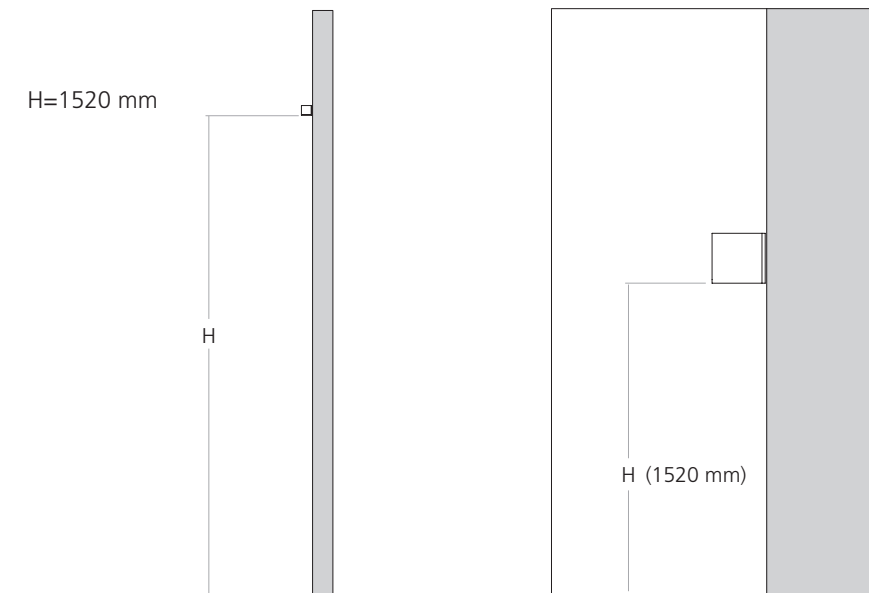

step 2 SH503

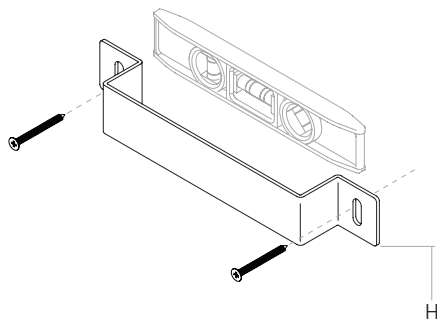

step 3 SH503

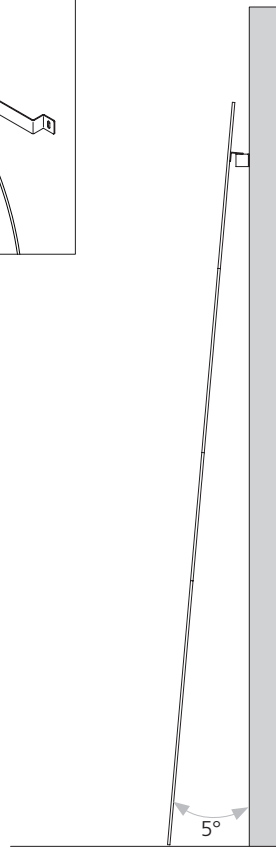
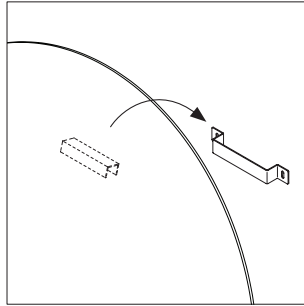
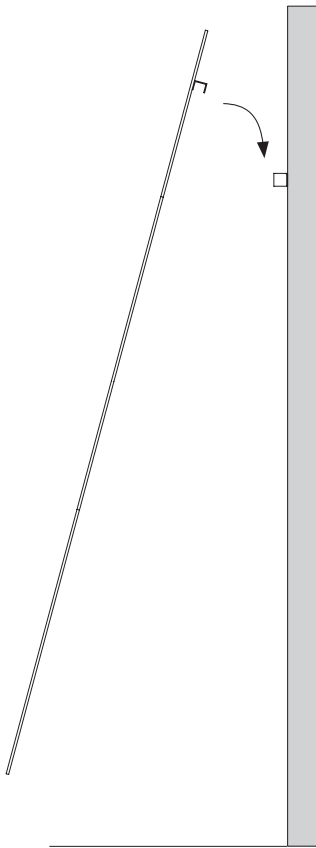

SHIMMER cod. SHS01/SHS02/SHS04/SHS05

ITALIANO

step 1. Avvitare saldamente la barra alla parete, assicurandosi che sia perfettamente orizzontale.

Attenzione, non appoggiare lo specchio a terra rischiando di scheggiare i bordi.

step 2. Sollevare lo specchio ed incastrare la canalina fissata sul retro dello stesso nella canalina avvitata alla parete.

ENGLISH

step 1. Screw firmly the bar to the wall, making sure that it is perfectly horizontal.

Warning, do not lay the mirror on the floor to not chip the edges.

step 2. Lift the mirror and get stuck the bar fixed to the back in the one screwed to the wall.

FRANÇAIS

step 1. Fixer la barre au mur, en vous assurant qu'elle soit parfaitement horizontale.

Attention ne pas placer le miroir sur le sol pour éviter d'ébrécher les bords.

step 2. Soulever le miroir et insérer la barre métallique fixée derrière le miroir dans la barre vissée à la paroi.

DEUTSCH

step 1. Schrauben Sie fest die Wandhalterung an die Wand, damit diese perfekt im Wasser steht.

Achtung, legen Sie nicht den Spiegel auf dem Boden, um die Zersplitterung der Kanten zu vermeiden.

step 2. Heben Sie den Spiegel und klemmen Sie die Metallhalterung (die an der Rückseite des Spiegels befestigt ist) an die Wandmetallhalterung ein.

ESPAÑOL

step 1. Atornillar firmemente la barra a la pared, asegurándose que sea perfectamente horizontal.

Atención a no apoyar el espejo al suelo arriesgando de mellar los bordes.

step 2. Levantar el espejo y encajar la barra fijada detrás del mismo en aquella atornillada a la pared.

SHIMMER cod. SHS03

ITALIANO

step 1. Segnare sulla parete la quota H.

step 2. Fissare la staffa a parete utilizzando dei tasselli idonei.

step 3. Posizionare lo specchio a terra, assicurandosi che il gancio sul retro dello specchio sia inserito nella staffa a parete. Lo specchio avrà un'inclinazione minima a 5°.

ENGLISH

step 1. Mark on the wall the height H.

step 2. Fix the bracket to the wall using suitable dowels.

step 3. Place the mirror on the floor, making sure that the hook on the back of the mirror is inserted in the wall bracket. The mirror will have a minimum slope of 5°.

FRANÇAIS

step 1. Marquer sur le mur la hauteur H.

step 2. Fixer le support au mur en utilisant des chevilles appropriées .

step 3. Placer le miroir sur le sol en vous assurant que le crochet derrière le miroir soit insérée dans le support support au mur. Le miroir aura une inclinaison minimale de 5°.

DEUTSCH

step 1. Markieren Sie die Höhe H auf der Wand.

step 2. Befestigen Sie die Halterung mit geeigneten Dübeln.

step 3. Positionieren Sie den Spiegel auf dem Boden und achten Sie darauf, dass der Bügel (der an der Rückseite des Spiegels steht) an die Wandmetallhalterung einklemmt sei. Der Spiegel wird eine 5° Mindestneigung haben.

ESPAÑOL

step 1. Marcar en la pared la altura H.

step 2. Fijar el soporte a la pared utilizando tacos idóneos.

step 3. Posicionar el espejo al suelo, asegurándose que el gancho en la trasera del espejo sea insertado en el soporte a pared. El espejo tendrá una inclinación mínima de 5°.



ATTENZIONE

Nel maneggiare lo specchio, evitare urti e non appoggiarlo su superfici che possano causare scheggiature o graffi.

ATTENTION

When assembling any glass furniture composition, be sure to rest the glass on soft surfaces that will not scratch, chip or abrade it.

ATTENTION

En manipulant le miroir, éviter les heurts et ne jamais le poser sur des surfaces pouvant l'ébrécher ou le griffer.

ACHTUNG

Achten Sie beim Umgang mit dem Spiegel darauf, diesen nicht auf Oberflächen abzulegen, die ihn verkratzen oder beschädigen könnten und vermeiden Sie Stöße.

ATENCIÓN

Al transportar el espejo, evitar golpes y no apoyarlo sobre superficies que puedan causar marcas o rayas.

